

FLUXX

Die Stoßabschalung **Bodenschiene**

Zum Patent
angemeldet



Quality Made in Germany

MAYER
Schaltechnik

Nicht so . . .



. . . sondern so!



FLUXX - Bodenschiene

Die **FLUXX Bodenschiene** ist ein System zur Abschaltung von Bodenfugen bei Hohlwänden. Das System besteht aus sehr robusten Leichtbau-Schienen, mit einem fest montierten Haltewinkel und dem Dübelfix zur blitzschnellen Montage und Demontage!

FLUXX Bodenschiene - Befestigung

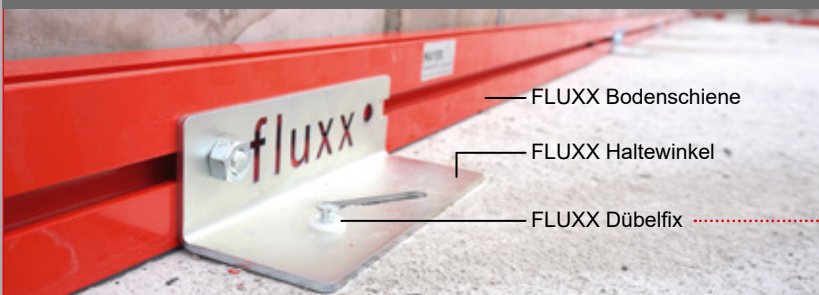

Befestigung mit FLUXX Dübelfix - Standardabstand 1,50 m

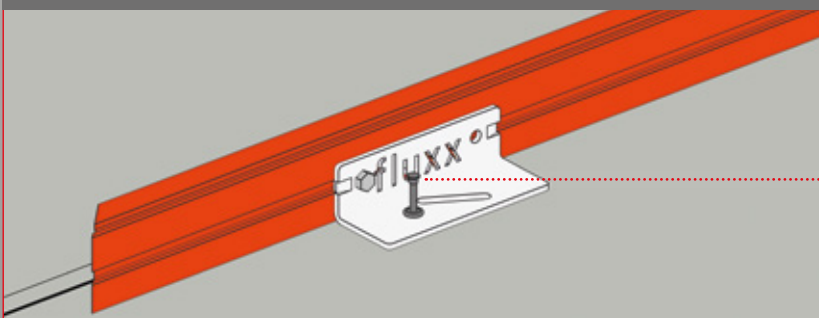

Dübelfix

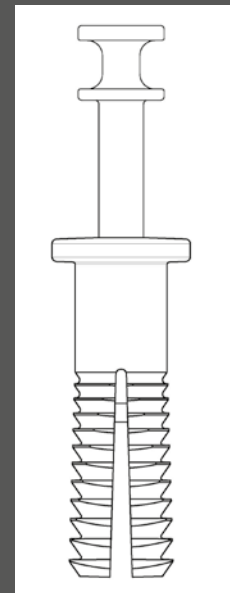



Die Vorteile:

- Mind. 50 % Einsparung der Arbeitszeit für Ein- und Ausschalungen
- Nur eine Arbeitskraft notwendig
- Extrem reduzierte Materialkosten durch langlebige, robuste Materialien
- Witterungsunabhängig und sofort einsatzfähig
- Kein Zuschnitt von Holz erforderlich
- Keine Nacharbeiten erforderlich
- Kein Spezial-Werkzeug notwendig, nur Hammer und Akkubohrer
- Weniger Abfall auf der Baustelle
- Technisch einwandfreie Lösung

Nachhaltigkeit

FLUXX Bodenschiene - das System

Nur 4 Schientypen und der Dübelfix erforderlich!

► Standard

① Standard L = 150 cm



② Standard L = 100 cm



► Eck- & Teleskop-Bodenschienen

Stufenlos verstellbares Teleskop: 145 – 195 cm Schienenlänge

③ Links



④ Rechts



► FLUXX Dübelfix



Dank des genialen Stufenkopf-Stahlstiftes mit Hammer oder Nageleisen ausschaltbar!

Alle **FLUXX Bodenschienen** sind serienmäßig mit dem **FLUXX Enddeckel** und in den Nuten zusätzlich mit einem Schaumstoffstreifen ausgestattet. Das bietet Langzeit-Schutz vor Verschmutzungen und verhindert das Eintreten von Beton.



Grundausrüstung

Dieses Rundum-Sorglos-Paket beinhaltet alles Erforderliche für ca. 80 Lfm Fuge (einseitig) mit Zubehör für mind. 25 Einsätze.

- **44 Stck. FLUXX Bodenschiene**
 - ▶ L = 150 cm
- **4 Stck. FLUXX Bodenschiene**
 - ▶ L = 100 cm
- **2 Stck. FLUXX E & T Schiene**
 - ▶ L = 145-195 cm links
- **2 Stck. FLUXX E & T Schiene**
 - ▶ L = 145-195 cm rechts
- **50 Stck. FLUXX Haltewinkel mobil**
- **2 Eimer FLUXX Montageset-Bodenschiene**
 - ▶ à 400 Lfm
- **1 Transportbox**



Anwendungsbeispiel



Montageanleitung

- Schienen von der rechten Seite aus, beginnend mit der **FLUXX E & T Bodenschiene**, auslegen.
- Fehlende Länge mit dem Teleskop der **FLUXX E & T Bodenschiene** ausgleichen.
- Wenn ein Teleskopbereich nicht ausreicht, Teleskopfunktion auf beiden Seiten ausfahren.
- Zuerst am Anfang und Ende, anschließend die restlichen Haltewinkel mit **FLUXX Dübelfix** befestigen.
⇒ Loch Ø 12 mm, mindestens 40 mm tief.

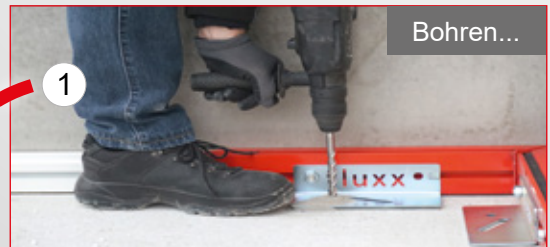

- Aufgrund der passiven Haltevorrichtung benötigt man 50 % weniger Material und Aufwand bei der Befestigung.



- Den Teleskopbereich mit dem Passstreifen abdichten.

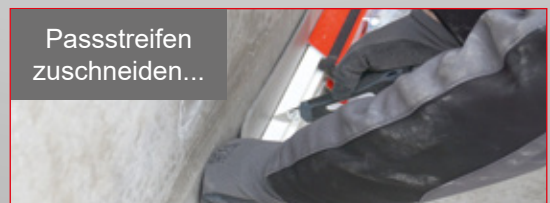



Unebenheiten im Boden

Mit der **FLUXX F6-Folie** lassen sich starke Unebenheiten im Boden ausgleichen.

Die Folie ist durch einen speziellen Kleber rückstandsfrei wieder entfernbar.

Sie reduziert den Reinigungsaufwand, da durch die Folie kein Beton an den Schienen haften kann.



FLUXX - Haltewinkel mobil

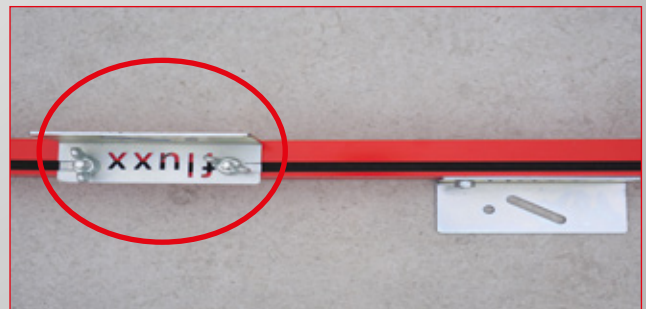

Der **FLUXX Haltewinkel mobil** findet in folgenden Bereichen Anwendung:

- ① Befestigung an bündigen Fugen zwischen Wand und Bodenplatte/Fundament

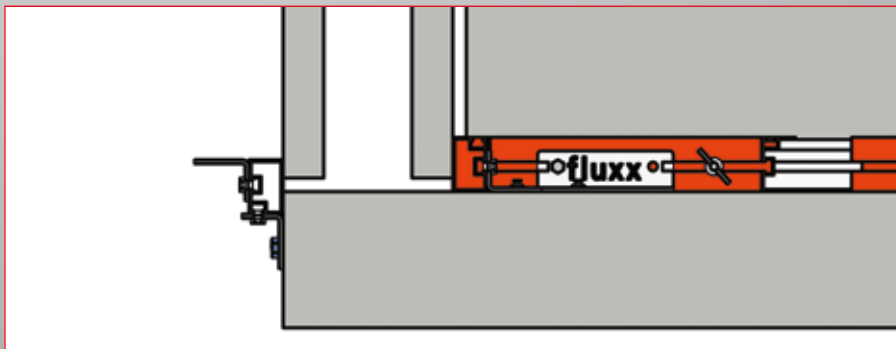

② Koppelung der **FLUXX Bodenschienen**:

Um die **FLUXX Bodenschienen** großflächig umsetzen zu können, werden sie einfach mit den mobilen Haltewinkeln am Stoß verbunden.



Ausschalvorgang

FLUXX Dübelfix dank des Stufenkopf-Stahlstifts einfach und schnell mit dem Latthammer oder dem Nageleisen entfernen. Danach Schienen entweder einzeln oder gekoppelt umsetzen.



Logistik

Schienen wieder in die Box zurücklegen.

